

SmartPath™

IRE-1.0

IRエミッター

取扱説明書

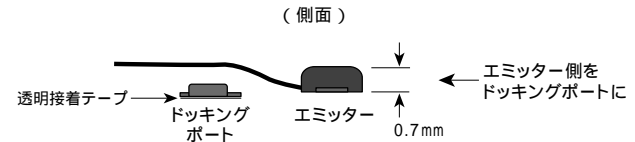
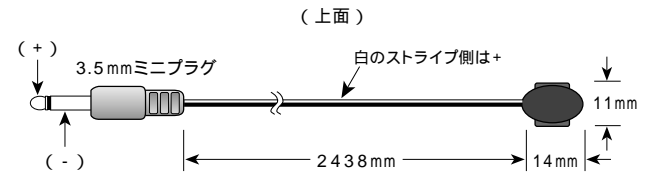

SpeakerCraft 社製品ご相談・修理窓口のご案内

オンキヨーオーディオコールセンター

TEL: 050-3161-9555 (受付時間 10:00~18:00)

(土、日、祝日、弊社の定める休業日を除きます。)

輸入販売元

オンキヨーマーケティングジャパン株式会社

東京都中央区八重洲 2-3-12 〒104-0028

1102-2

SpeakerCraft®

取付け方法

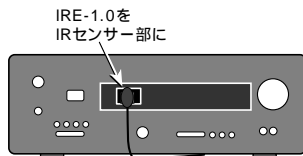
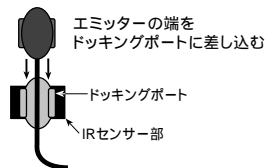
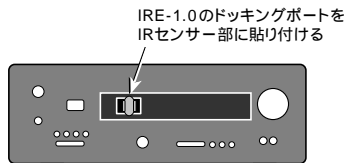

1. まず、コンポーネントのIRセンサーの位置を確認し、汚れていないか確認します。
2. IRエミッターのドッキングポートの裏面の粘着シールを外し、コンポーネントのIRセンサー部に貼り付けます。
3. 3.5mm プラグをAT-1.0等のターミネーターに差し込みます。そして、IRエミッターをドッキングポートにスライドし、取付けます。

※エミッターは、プラスターの電源が「BL ON」の際には、差し込まないで下さい。
大量の電流が流れ、発熱のおそれや、故障の原因になる可能性があります。

基本システム接続方法

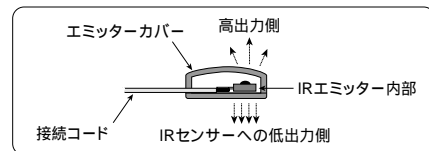
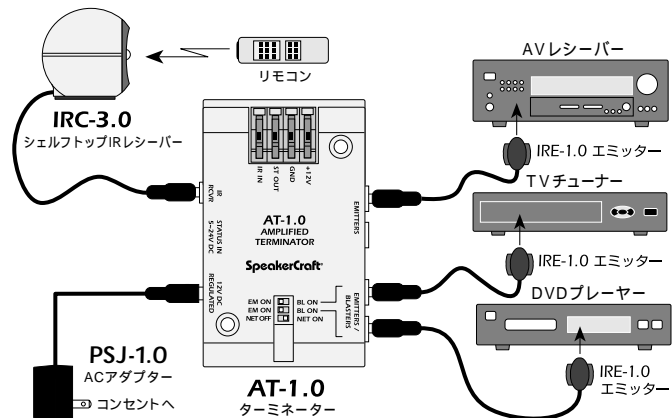

他のエミッター設置方法

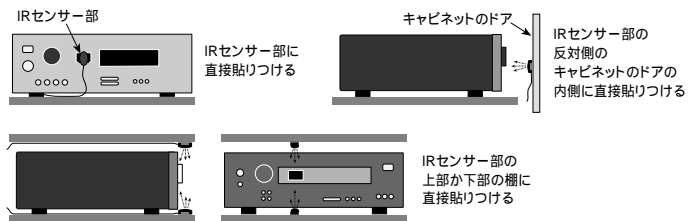

※IRE-1.0はハイレベルの出力感度を持つため、コンポーネントのIRセンサーの近くに設置することも可能です。