

SE1410 for AIM5

5inchラウンドタイプ新築用エンクロージャー

取扱説明書

■ 取付け方法(基本編)

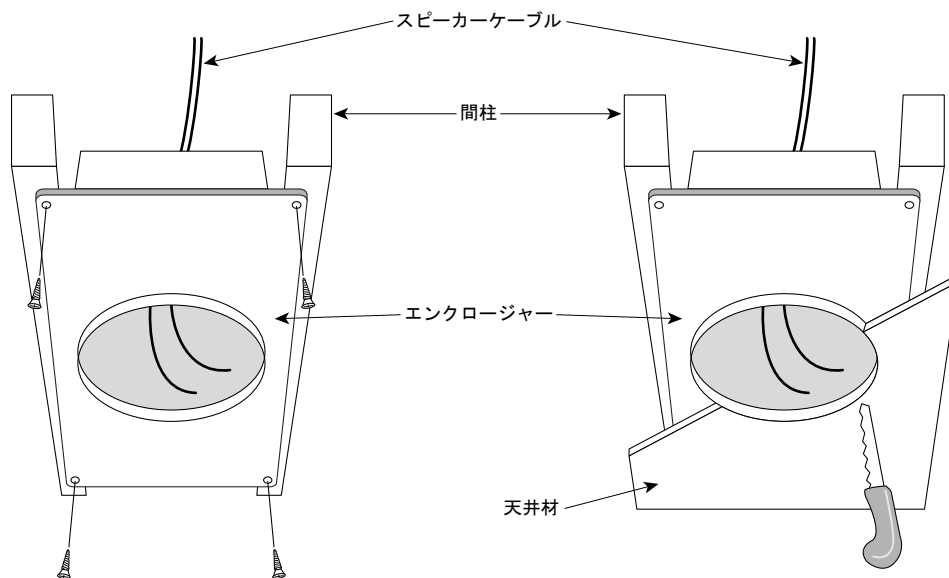

1. まず、エンクロージャー(スピーカー)を取付ける場所を決定してください。
2. 間柱/梁の間にエンクロージャーを配置し、4本の壁板用ねじを使用して、水平に固定します。
3. エンクロージャーの中にケーブルを通し、ドライバーを使用して、しっかりケーブルクランプを留めます。
4. エンクロージャーを設置し終わったら、ケーブルをスピーカーに取り付けます。そして、スピーカーをエンクロージャーに取付けます。

SpeakerCraft 社製品ご相談・修理窓口のご案内

オンキヨーオーディオコールセンター

Tel: 050-3161-9555 (受付時間 10:00~18:00)

(土、日、祝日、弊社の定める休業日を除きます。)

輸入販売元

オンキヨーマーケティングジャパン株式会社

東京都中央区八重洲 2-3-12 〒104-0028

